

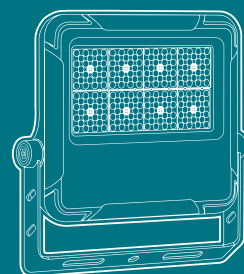

ОСВЕЩЕНИЕ  
СПОРТИВНЫХ ОБЪЕКТОВ.  
ТИПОВЫЕ РЕШЕНИЯ



## УЛИЧНЫЕ ПРОЖЕКТОРЫ

---



### РС.ПРО FL 21

Современный светодиодный светильник с различными типами оптик для широкого применения. Оснащен надежным уличным драйвером с улучшенными характеристиками. Корпус изготовлен из алюминиевого сплава, покрытого порошковой краской. Угол наклона светильника регулируется и жестко фиксируется затяжными болтами и стопорным механизмом. Оптика изготавливается из УФ стабилизированного поликарбоната, защищенного закаленным стеклом толщиной 5 мм. Световая отдача 140 лм/Вт.

---



# ФУТБОЛ КЛАСС ОСВЕЩЕНИЯ III 100 лк

## РС.ПРО FL 21



ПОКАЗАТЕЛИ	РС.ПРО FL 21	НОРМАТИВНЫЙ ПОКАЗАТЕЛЬ
Кол-во и высота опор	4 x 18 м	езде
Размер площадки	–	105 x 70 м
Модель и количество светильников	FL 21 С 500W N 24 шт	–
Σ мощность ОУ	8,78 кВт	–
$E_{гор}$ Г-0,0	>100 лк	100
$U_o (E_{max} / E_{cp})$	>0,8	0,5
Ra	>80	80
Rg	55	55





## ТЕННИС КЛАСС ОСВЕЩЕНИЯ I 500 лк

### РС.ПРО FL 21



ПОКАЗАТЕЛИ	РС.ПРО FL 21	НОРМАТИВНЫЙ ПОКАЗАТЕЛЬ
Кол-во и высота опор	6 x 8 м	–
Размер площадки	–	36 x 18 м
Модель и количество светильников	FL 21 С 400W M 10 шт	–
Σ мощность ОУ	4,88 кВт	–
$E_{гор}$ Г-0,0	>500 лк	500
$U_o (E_{max} / E_{cp})$	>0,8	0,7
Ra	>80	80
Rg	35	50

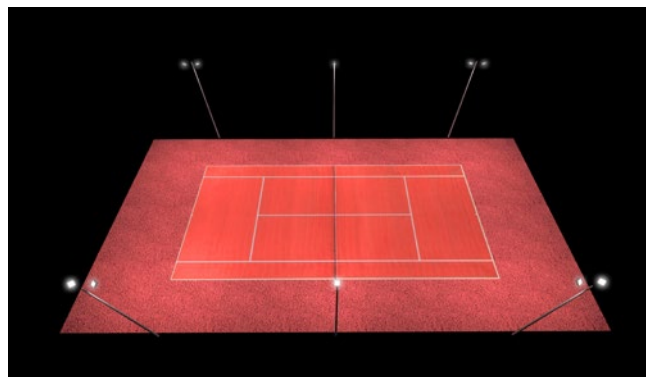

## ТЕННИС КЛАСС ОСВЕЩЕНИЯ II 300 лк

### РС.ПРО FL 21



ПОКАЗАТЕЛИ	РС.ПРО FL 21	НОРМАТИВНЫЙ ПОКАЗАТЕЛЬ
Кол-во и высота опор	6 x 8 м	–
Размер площадки	–	36 x 18 м
Модель и количество светильников	FL 21 С 400W M 6 шт	–
Σ мощность ОУ	2,93 кВт	–
$E_{гор}$ Г-0,0	>300 лк	300
$U_o (E_{max} / E_{cp})$	>0,7	0,7
Ra	>80	80
Rg	36	50

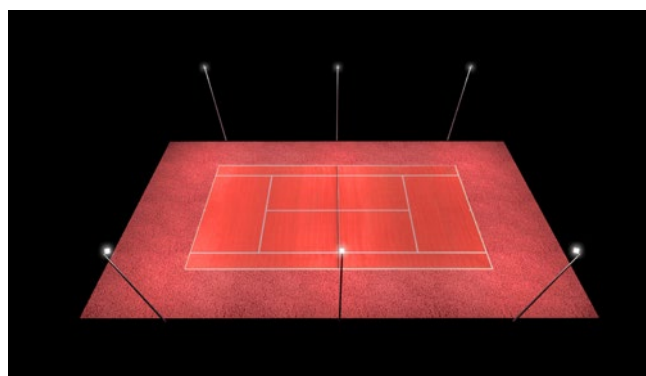



# ТЕННИС

## КЛАСС ОСВЕЩЕНИЯ III

### 200 лк

### РС.ПРО FL 21



ПОКАЗАТЕЛИ	РС.ПРО FL 21	НОРМАТИВНЫЙ ПОКАЗАТЕЛЬ
Кол-во и высота опор	6 x 8 м	–
Размер площадки	–	36 x 18 м
Модель и количество светильников	FL 21 С 400W AM 6 шт	–
Σ мощность ОУ	2,2 кВт	–
$E_{гор}$ Г-0,0	>200 лк	200
$U_o (E_{max} / E_{cp})$	>0,9	0,6
Ra	>80	80
Rg	40	55

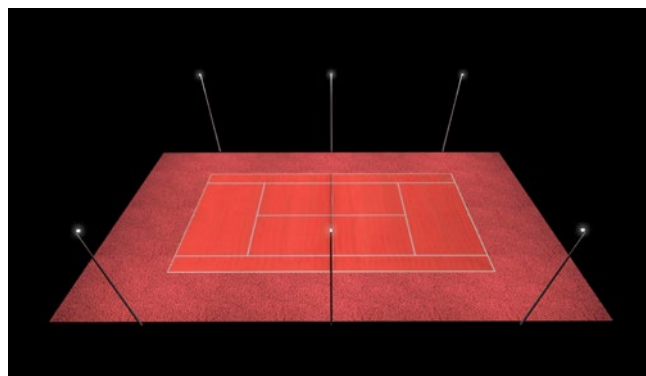



## БАСКЕТБОЛ КЛАСС ОСВЕЩЕНИЯ II 200 лк

### РС.ПРО FL 21



ПОКАЗАТЕЛИ	РС.ПРО FL 21	НОРМАТИВНЫЙ ПОКАЗАТЕЛЬ
Кол-во и высота опор	4 x 8 м	—
Размер площадки	—	28 x 15 м
Модель и количество светильников	FL 21 С 500W AM 4 шт	—
Σ мощность ОУ	1,73 кВт	—
$E_{гор} Г-0,0$	>200 лк	200
$U_o (E_{max} / E_{cp})$	>0,7	0,6
Ra	>80	80
Rg	44	55



## БАССЕЙН КЛАСС ОСВЕЩЕНИЯ I 500 лк

### РС.ПРО FL 21



ПОКАЗАТЕЛИ	РС.ПРО FL 21	НОРМАТИВНЫЙ ПОКАЗАТЕЛЬ
Кол-во и высота опор	2 ряда на h 7 м	—
Размер площадки	—	50 x 25 м
Модель и количество светильников	FL 21 С 500W AM 22 шт	—
Σ мощность ОУ	10,74 кВт	—
$E_{гор} Г-0,0$	>500 лк	500
$U_o (E_{max} / E_{cp})$	>0,7	0,7
Ra	>80	80
Rg	35	35

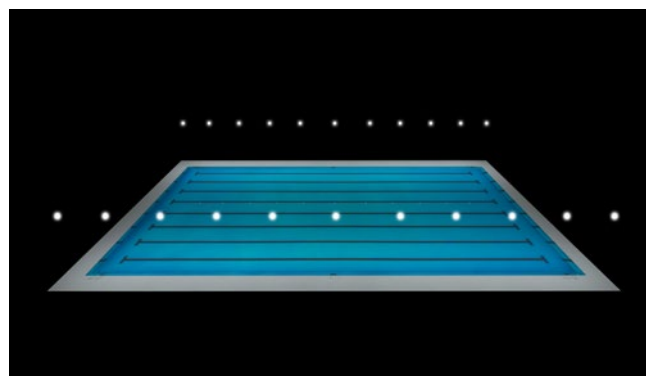



## БАССЕЙН КЛАСС ОСВЕЩЕНИЯ II 300 лк

### РС.ПРО FL 21



ПОКАЗАТЕЛИ	РС.ПРО FL 21	НОРМАТИВНЫЙ ПОКАЗАТЕЛЬ
Кол-во и высота опор	2 ряда на h 7 м	—
Размер площадки	—	50 x 25 м
Модель и количество светильников	FL 21 С 500W AM 14 шт	—
Σ мощность ОУ	6,83 кВт	—
$E_{гор}$ Г-0,0	>300 лк	300
$U_o (E_{max} / E_{cp})$	>0,7	0,7
Ra	>80	80
Rg	36	40

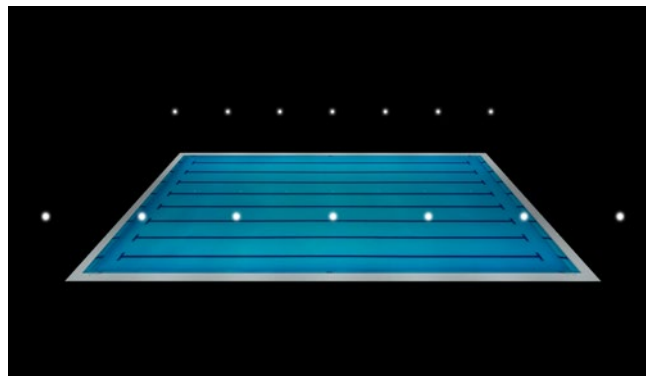

## БАССЕЙН КЛАСС ОСВЕЩЕНИЯ III 300 лк

### РС.ПРО FL 21



ПОКАЗАТЕЛИ	РС.ПРО FL 21	НОРМАТИВНЫЙ ПОКАЗАТЕЛЬ
Кол-во и высота опор	2 ряда на h 7 м	—
Размер площадки	—	50 x 25 м
Модель и количество светильников	FL 21 С 500W AM 14 шт	—
Σ мощность ОУ	4,88 кВт	—
$E_{гор}$ Г-0,0	>300 лк	300
$U_o (E_{max} / E_{cp})$	>0,75	0,6
Ra	>80	80
Rg	36	40

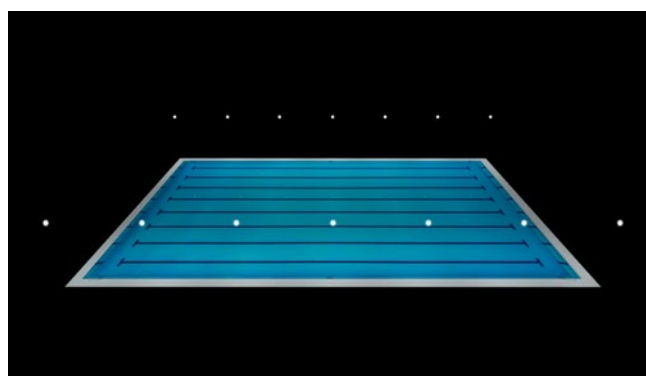



## УНИВЕРСАЛЬНЫЙ СПОРТИВНЫЙ ЗАЛ КЛАСС ОСВЕЩЕНИЯ I 500 лк

### РС.ПРО FL 21

ПОКАЗАТЕЛИ	РС.ПРО FL 21	НОРМАТИВНЫЙ ПОКАЗАТЕЛЬ
Кол-во и высота опор	2 ряда на h 7 м	—
Размер площадки	—	40 x 20 м
Модель и количество светильников	FL 21 С 400W AM 16 шт	—
Σ мощность ОУ	10,98 кВт	—
$E_{гор}$ Г-0,0	>500 лк	500
$U_o$ ( $E_{max} / E_{cp}$ )	>0,7	0,7
Ra	>80	80
Rg	35	35



## УНИВЕРСАЛЬНЫЙ СПОРТИВНЫЙ ЗАЛ КЛАСС ОСВЕЩЕНИЯ II 300 лк

### РС.ПРО FL 21

ПОКАЗАТЕЛИ	РС.ПРО FL 21	НОРМАТИВНЫЙ ПОКАЗАТЕЛЬ
Кол-во и высота опор	2 ряда на h 7 м	—
Размер площадки	—	40 x 20 м
Модель и количество светильников	FL 21 С 300W AM 14 шт	—
Σ мощность ОУ	7,69 кВт	—
$E_{гор}$ Г-0,0	>300 лк	300
$U_o$ ( $E_{max} / E_{cp}$ )	>0,8	0,6
Ra	>80	80
Rg	37	40







## УНИВЕРСАЛЬНЫЙ СПОРТИВНЫЙ ЗАЛ КЛАСС ОСВЕЩЕНИЯ III 300 лк

### РС.ПРО FL 21



ПОКАЗАТЕЛИ	РС.ПРО FL 21	НОРМАТИВНЫЙ ПОКАЗАТЕЛЬ
Кол-во и высота опор	2 ряда на h 7 м	—
Размер площадки	—	40 x 20 м
Модель и количество светильников	FL 21 С 500W AM 8 шт	—
Σ мощность ОУ	2,93 кВт	—
$E_{гор}$ Г-0,0	>300 лк	300
$U_o (E_{max} / E_{cp})$	>0,8	0,6
Ra	>80	80
Rg	37	40

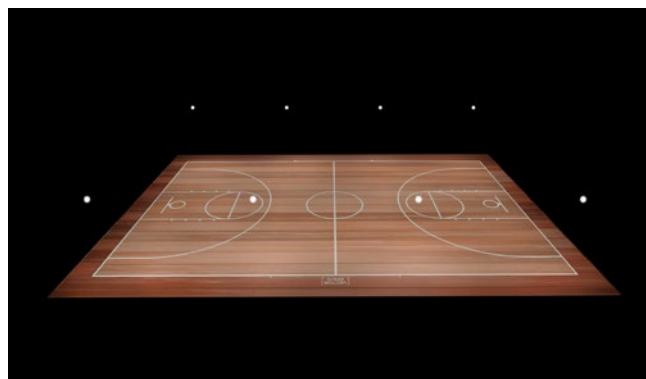



## ХОККЕЙ КЛАСС ОСВЕЩЕНИЯ I 750 лк

### РС.ПРО FL 21



ПОКАЗАТЕЛИ	РС.ПРО FL 21	НОРМАТИВНЫЙ ПОКАЗАТЕЛЬ
Кол-во и высота опор	2 ряда на h 7 м	—
Размер площадки	—	60 x 30 м
Модель и количество светильников	FL 21 С 500W AM 44 шт	—
Σ мощность ОУ	24,16 кВт	—
$E_{гор}$ Г-0,0	>750 лк	750
$U_o$ ( $E_{max} / E_{cp}$ )	>0,8	0,7
Ra	>80	80
Rg	24	35

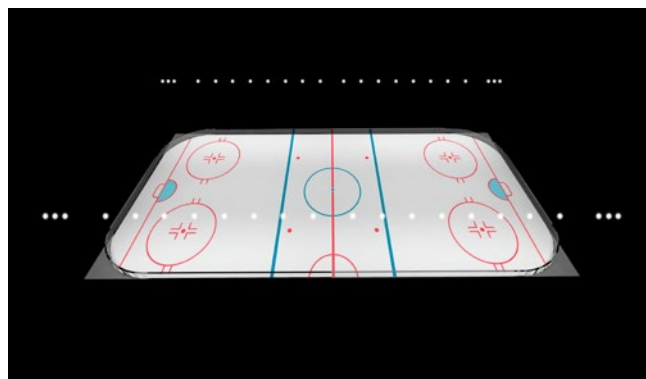

## ХОККЕЙ КЛАСС ОСВЕЩЕНИЯ II 500 лк

### РС.ПРО FL 21



ПОКАЗАТЕЛИ	РС.ПРО FL 21	НОРМАТИВНЫЙ ПОКАЗАТЕЛЬ
Кол-во и высота опор	2 ряда на h 7 м	—
Размер площадки	—	60 x 30 м
Модель и количество светильников	FL 21 С 500W AM 30 шт	—
Σ мощность ОУ	16,47 кВт	—
$E_{гор}$ Г-0,0	>500 лк	500
$U_o$ ( $E_{max} / E_{cp}$ )	>0,7	0,7
Ra	>80	80
Rg	24	40

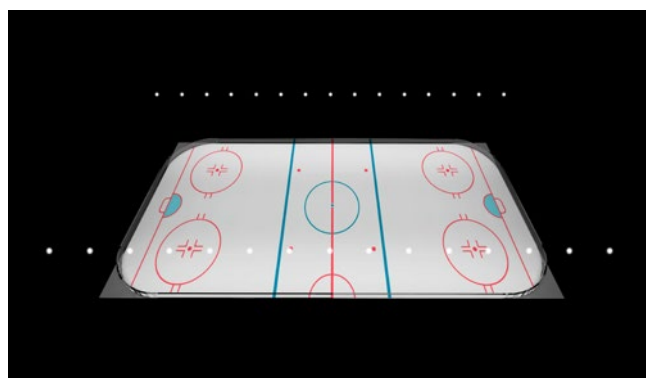



# ХОККЕЙ

## КЛАСС ОСВЕЩЕНИЯ III

### 300 лк

#### РС.ПРО FL 21



ПОКАЗАТЕЛИ	РС.ПРО FL 21	НОРМАТИВНЫЙ ПОКАЗАТЕЛЬ
Кол-во и высота опор	2 ряда на h 7 м	—
Размер площадки	—	60 x 30 м
Модель и количество светильников	FL 21 С 500W AM 18 шт	—
Σ мощность ОУ	9,88 кВт	—
$E_{гор}$ Г-0,0	>300 лк	300
$U_o (E_{max} / E_{cp})$	>0,7	0,7
Ra	>80	80
Rg	26	40



# РС.ПРО FL 21 СВЕТИЛЬНИК СВЕТОДИОДНЫЙ



## ЭЛЕКТРИЧЕСКИЕ ПОКАЗАТЕЛИ

	<b>A++</b>
Мощность, Вт	30–500
Рабочее напряжение, В	100–277
Частота, Гц	50/60
Коэффициент мощности	>0,95
Класс защиты от поражения электрическим током	Класс I
ЭМС	Да

## СВЕТОТЕХНИЧЕСКИЕ ПОКАЗАТЕЛИ

Эффективность, лм/Вт	140
Световой поток, лм	до 70 000
Цветовая температура, К	3000 / 4000 / 5700 / 6500
Индекс цветопередачи	> 80
Коэффициент пульсации	< 5%
Световой пучок, угол	30° / 60° / 90° / 120° / 70x150° / 30x90°
Отклонение цвет темп	SDCM < 3
Срок службы, ч	60 000 (L70B50)

## МЕХАНИЧЕСКИЕ ПОКАЗАТЕЛИ

Материал корпуса	Алюминий ADC12
Цвет корпуса	Серый RAL9006
Материал рассеивателя	Закалённое стекло
Оптический модуль	Групповая линза из УФ-стабилизированного поликарбоната
Ударопрочность	IK 08
Степень защиты IP	IP 66
Диапазон рабочих температур, °С	-40... +50

## ПРОЧИЕ ПОКАЗАТЕЛИ

Гарантия, лет	5
Регулировка угла наклона	Да +/-120°
Наличие клапана выравнивания давления	Да
Подключение датчиков	Возможно
Управление	Да, опция с DALI-2

## Дополнительные изображения



FL21 C 30W



FL21 C 50W



FL21 C 400/500W



FL21 C 400/500W

Габаритные размеры, мм

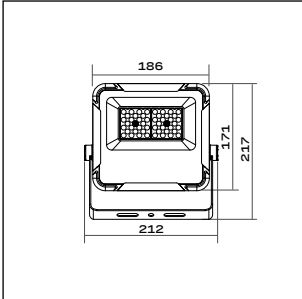

FL 21 C 30W

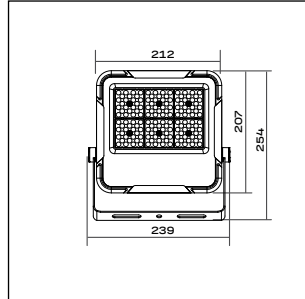

FL 21 C 50W

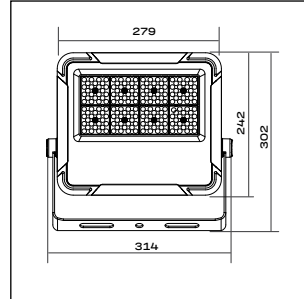

FL 21 C 100W

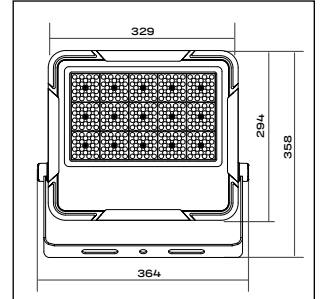

FL 21 C 150W

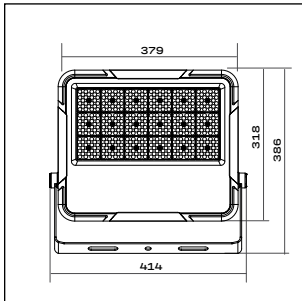

FL 21 C 200W

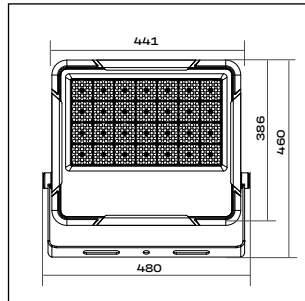

FL 21 C 250W/300W

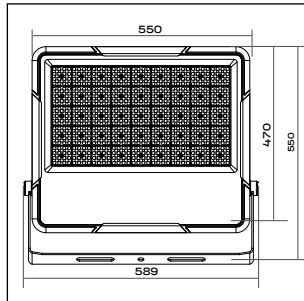

FL 21 C 400W/500W

Фотометрия

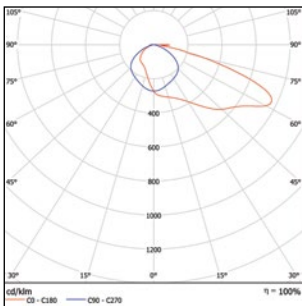

FL 21 C 150W AM1 840 GR CL

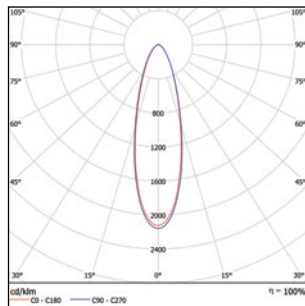

FL 21 C 150W N 840 GR CL

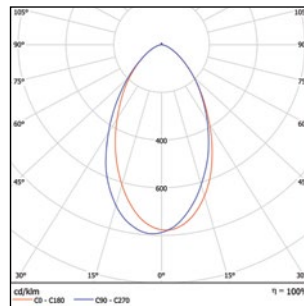

FL 21 C 150W M 840 GR CL

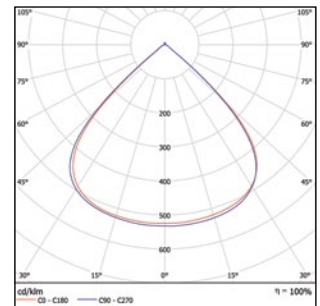

FL 21 C 150W W 840 GR CL

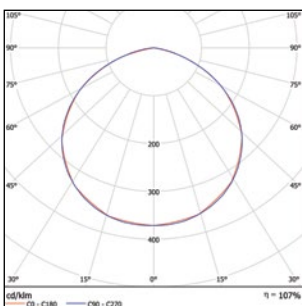

FL 21 C 150W VW 840 GR CL

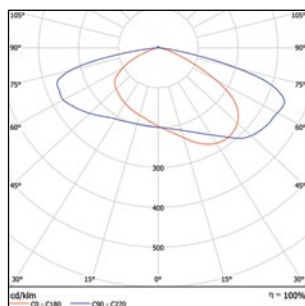

FL 21 C 150W SHB 840 GR CL

**РС.ПРО FL 21**
**Модели серии**

Код РС	Артикул	Наименование	Мощность, Вт	Световой поток, лм	Цветовая температура, К	ДхШхВ, мм	Вес, кг	Угол светового пучка, °
1917212	17082123338	FL 21 C 30W AM1 840 GR CL	30	4200	4000	217x212x38	1,2	30x90
1917213	17082123339	FL 21 C 30W N 840 GR CL	30	4200	4000	217x212x38	1,2	30
1917214	17082123340	FL 21 C 30W M 840 GR CL	30	4200	4000	217x212x38	1,2	60
1917215	17082123341	FL 21 C 30W W 840 GR CL	30	4200	4000	217x212x38	1,2	90
1917216	17082123342	FL 21 C 30W VW 840 GR CL	30	4200	4000	217x212x38	1,2	120
1917217	17082123343	FL 21 C 30W SHB 840 GR CL	30	4200	4000	217x212x38	1,2	70x150
1917218	17082123344	FL 21 C 50W AM1 840 GR CL	50	7000	4000	254x239x38	1,7	30x90
1917219	17082123345	FL 21 C 50W N 840 GR CL	50	7000	4000	254x239x38	1,7	30
1917220	17082123346	FL 21 C 50W M 840 GR CL	50	7000	4000	254x239x38	1,7	60
1917221	17082123347	FL 21 C 50W W 840 GR CL	50	7000	4000	254x239x38	1,7	90
1917222	17082123348	FL 21 C 50W VW 840 GR CL	50	7000	4000	254x239x38	1,7	120
1917223	17082123349	FL 21 C 50W SHB 840 GR CL	50	7000	4000	254x239x38	1,7	70x150
1917224	17082123350	FL 21 C 100W AM1 840 GR CL	100	14 000	4000	302x314x49	2,9	30x90
1917225	17082123351	FL 21 C 100W N 840 GR CL	100	14 000	4000	302x314x49	2,9	30
1917226	17082123352	FL 21 C 100W M 840 GR CL	100	14 000	4000	302x314x49	2,9	60
1917227	17082123353	FL 21 C 100W W 840 GR CL	100	14 000	4000	302x314x49	2,9	90
1917228	17082123354	FL 21 C 100W VW 840 GR CL	100	14 000	4000	302x314x49	2,9	120
1917229	17082123355	FL 21 C 100W SHB 840 GR CL	100	14 000	4000	302x314x49	2,9	70x150
1917230	17082123356	FL 21 C 150W AM1 840 GR CL	150	21 000	4000	358x364x49	3,9	30x90
1917231	17082123357	FL 21 C 150W N 840 GR CL	150	21 000	4000	358x364x49	3,9	30
1917232	17082123358	FL 21 C 150W M 840 GR CL	150	21 000	4000	358x364x49	3,9	60
1917233	17082123359	FL 21 C 150W W 840 GR CL	150	21 000	4000	358x364x49	3,9	90
1917234	17082123360	FL 21 C 150W VW 840 GR CL	150	21 000	4000	358x364x49	3,9	120
1917235	17082123361	FL 21 C 150W SHB 840 GR CL	150	21 000	4000	358x364x49	3,9	70x150
1917236	17082123362	FL 21 C 200W AM1 840 GR CL	200	28 000	4000	386x414x51	4,8	30x90
1917237	17082123363	FL 21 C 200W N 840 GR CL	200	28 000	4000	386x414x51	4,8	30
1917238	17082123364	FL 21 C 200W M 840 GR CL	200	28 000	4000	386x414x51	4,8	60
1917239	17082123365	FL 21 C 200W W 840 GR CL	200	28 000	4000	386x414x51	4,8	90
1917240	17082123366	FL 21 C 200W VW 840 GR CL	200	28 000	4000	386x414x51	4,8	120
1917241	17082123367	FL 21 C 200W SHB 840 GR CL	200	28 000	4000	386x414x51	4,8	70x150
1917242	17082123368	FL 21 C 250W AM1 840 GR CL	250	35 000	4000	460x480x54	6,7	30x90
1917243	17082123369	FL 21 C 250W N 840 GR CL	250	35 000	4000	460x480x54	6,7	30
1917244	17082123370	FL 21 C 250W M 840 GR CL	250	35 000	4000	460x480x54	6,7	60
1917245	17082123371	FL 21 C 250W W 840 GR CL	250	35 000	4000	460x480x54	6,7	90
1917246	17082123372	FL 21 C 250W VW 840 GR CL	250	35 000	4000	460x480x54	6,7	120
1917247	17082123373	FL 21 C 250W SHB 840 GR CL	250	35 000	4000	460x480x54	6,7	70x150
1917248	17082123374	FL 21 C 300W AM1 840 GR CL	300	42 000	4000	460x480x54	6,7	30x90
1917249	17082123375	FL 21 C 300W N 840 GR CL	300	42 000	4000	460x480x54	6,7	30
1917250	17082123376	FL 21 C 300W M 840 GR CL	300	42 000	4000	460x480x54	6,7	60

## Модели серии

Код РС	Артикул	Наименование	Мощность, Вт	Световой поток, лм	Цветовая температура, К	ДхШхВ, мм	Вес, кг	Угол светового пучка, °
1917251	17082123377	FL 21 C 300W W 840 GR CL	300	42 000	4000	460x480x54	6,7	90
1917252	17082123378	FL 21 C 300W VW 840 GR CL	300	42 000	4000	460x480x54	6,7	120
1917253	17082123379	FL 21 C 300W SHB 840 GR CL	300	42 000	4000	460x480x54	6,7	70x150
1917254	17082123380	FL 21 C 400W AM1 840 GR CL	400	56 000	4000	550x589x56	11,0	30x90
1917255	17082123381	FL 21 C 400W N 840 GR CL	400	56 000	4000	550x589x56	11,0	30
1917256	17082123382	FL 21 C 400W M 840 GR CL	400	56 000	4000	550x589x56	11,0	60
1917257	17082123383	FL 21 C 400W W 840 GR CL	400	56 000	4000	550x589x56	11,0	90
1917258	17082123384	FL 21 C 400W VW 840 GR CL	400	56 000	4000	550x589x56	11,0	120
1917259	17082123385	FL 21 C 400W SHB 840 GR CL	400	56 000	4000	550x589x56	11,0	70x150
1917260	17082123386	FL 21 C 500W AM1 840 GR CL	500	70 000	4000	550x589x56	11,0	30x90
1917261	17082123387	FL 21 C 500W N 840 GR CL	500	70 000	4000	550x589x56	11,0	30
1917262	17082123388	FL 21 C 500W M 840 GR CL	500	70 000	4000	550x589x56	11,0	60
1917263	17082123389	FL 21 C 500W W 840 GR CL	500	70 000	4000	550x589x56	11,0	90
1917264	17082123390	FL 21 C 500W VW 840 GR CL	500	70 000	4000	550x589x56	11,0	120
1917265	17082123391	FL 21 C 500W SHB 840 GR CL	500	70 000	4000	550x589x56	11,0	70x150

## Модели серии с управлением по протоколу DALI 2

Код РС	Артикул	Наименование	Мощность, Вт	Световой поток, лм	Цветовая температура, К	ДхШхВ, мм	Вес, кг	Угол светового пучка, °
1917266	17082123392	FL 21 C 100W AM1 840 2 GR CL	100	14 000	4000	302x314x49	2,9	30x90
1917267	17082123393	FL 21 C 100W N 840 2 GR CL	100	14 000	4000	302x314x49	2,9	30
1917268	17082123394	FL 21 C 100W M 840 2 GR CL	100	14 000	4000	302x314x49	2,9	60
1917269	17082123395	FL 21 C 100W W 840 2 GR CL	100	14 000	4000	302x314x49	2,9	90
1917270	17082123396	FL 21 C 100W VW 840 2 GR CL	100	14 000	4000	302x314x49	2,9	120
1917271	17082123397	FL 21 C 100W SHB 840 2 GR CL	100	14 000	4000	302x314x49	2,9	70x150
1917272	17082123398	FL 21 C 150W AM1 840 2 GR CL	150	21 000	4000	358x364x49	3,9	30x90
1917273	17082123399	FL 21 C 150W N 840 2 GR CL	150	21 000	4000	358x364x49	3,9	30
1917274	17082123400	FL 21 C 150W M 840 2 GR CL	150	21 000	4000	358x364x49	3,9	60
1917275	17082123401	FL 21 C 150W W 840 2 GR CL	150	21 000	4000	358x364x49	3,9	90
1917276	17082123402	FL 21 C 150W VW 840 2 GR CL	150	21 000	4000	358x364x49	3,9	120
1917277	17082123403	FL 21 C 150W SHB 840 2 GR CL	150	21 000	4000	358x364x49	3,9	70x150
1917278	17082123404	FL 21 C 200W AM1 840 2 GR CL	200	28 000	4000	386x414x51	4,8	30x90

**РС.ПРО FL 21**
**Модели серии с управлением по протоколу DALI 2**

Код РС	Артикул	Наименование	Мощность, Вт	Световой поток, лм	Цветовая температура, К	ДхШхВ, мм	Вес, кг	Угол светового пучка, °
1917279	17082123405	FL 21 C 200W N 840 2 GR CL	200	28 000	4000	386x414x51	4,8	30
1917280	17082123406	FL 21 C 200W M 840 2 GR CL	200	28 000	4000	386x414x51	4,8	60
1917281	17082123407	FL 21 C 200W W 840 2 GR CL	200	28 000	4000	386x414x51	4,8	90
1917282	17082123408	FL 21 C 200W VW 840 2 GR CL	200	28 000	4000	386x414x51	4,8	120
1917283	17082123409	FL 21 C 200W SHB 840 2 GR CL	200	28 000	4000	386x414x51	4,8	70x150
1917284	17082123410	FL 21 C 250W AM1 840 2 GR CL	250	35 000	4000	460x480x54	6,7	30x90
1917285	17082123411	FL 21 C 250W N 840 2 GR CL	250	35 000	4000	460x480x54	6,7	30
1917286	17082123412	FL 21 C 250W M 840 2 GR CL	250	35 000	4000	460x480x54	6,7	60
1917287	17082123413	FL 21 C 250W W 840 2 GR CL	250	35 000	4000	460x480x54	6,7	90
1917288	17082123414	FL 21 C 250W VW 840 2 GR CL	250	35 000	4000	460x480x54	6,7	120
1917289	17082123415	FL 21 C 250W SHB 840 2 GR CL	250	35 000	4000	460x480x54	6,7	70x150
1917290	17082123416	FL 21 C 300W AM1 840 2 GR CL	300	42 000	4000	460x480x54	6,7	30x90
1917291	17082123417	FL 21 C 300W N 840 2 GR CL	300	42 000	4000	460x480x54	6,7	30
1917292	17082123418	FL 21 C 300W M 840 2 GR CL	300	42 000	4000	460x480x54	6,7	60
1917293	17082123419	FL 21 C 300W W 840 2 GR CL	300	42 000	4000	460x480x54	6,7	90
1917294	17082123420	FL 21 C 300W VW 840 2 GR CL	300	42 000	4000	460x480x54	6,7	120
1917295	17082123421	FL 21 C 300W SHB 840 2 GR CL	300	42 000	4000	460x480x54	6,7	70x150
1917296	17082123422	FL 21 C 400W AM1 840 2 GR CL	400	56 000	4000	550x589x56	11,0	30x90
1917297	17082123423	FL 21 C 400W N 840 2 GR CL	400	56 000	4000	550x589x56	11,0	30
1917298	17082123424	FL 21 C 400W M 840 2 GR CL	400	56 000	4000	550x589x56	11,0	60
1917299	17082123425	FL 21 C 400W W 840 2 GR CL	400	56 000	4000	550x589x56	11,0	90
1917300	17082123426	FL 21 C 400W VW 840 2 GR CL	400	56 000	4000	550x589x56	11,0	120
1917301	17082123427	FL 21 C 400W SHB 840 2 GR CL	400	56 000	4000	550x589x56	11,0	70x150
1917302	17082123428	FL 21 C 500W AM1 840 2 GR CL	500	70 000	4000	550x589x56	11,0	30x90
1917303	17082123429	FL 21 C 500W N 840 2 GR CL	500	70 000	4000	550x589x56	11,0	30
1917304	17082123430	FL 21 C 500W M 840 2 GR CL	500	70 000	4000	550x589x56	11,0	60
1917305	17082123431	FL 21 C 500W W 840 2 GR CL	500	70 000	4000	550x589x56	11,0	90
1917306	17082123432	FL 21 C 500W VW 840 2 GR CL	500	70 000	4000	550x589x56	11,0	120
1917307	17082123433	FL 21 C 500W SHB 840 2 GR CL	500	70 000	4000	550x589x56	11,0	70x150



## Расшифровка показателей

$E_{гор}$ Г-0,0	Горизонтальная освещенность на уровне пола, лк
$U_o (E_{max}/E_{cp})$	Равномерность распределения освещенности. Отношение максимальной освещенности к средней
Rg	Коэффициент слепящей блескости, не более
Ra	Общий индекс цветопередачи, не менее
h	Высота

\* с учетом российских норм и стандартов



ООО «Русский Свет», 170100, Тверская обл., г. Тверь, пр. Победы, д. 71, пом. 5

Компания «Русский Свет» оставляет за собой право на внесение изменений в технические характеристики и/или прекращение выпуска любой продукции в любое время без уведомления или дополнительных обязательств